

seepex.com
all things flow

Группы изделий и
конструктивные серии.

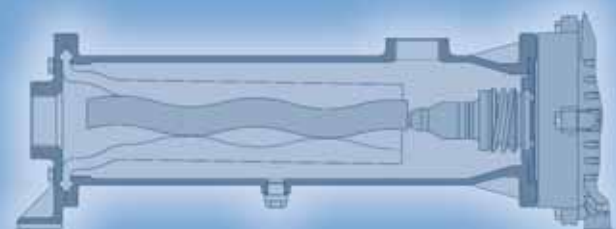
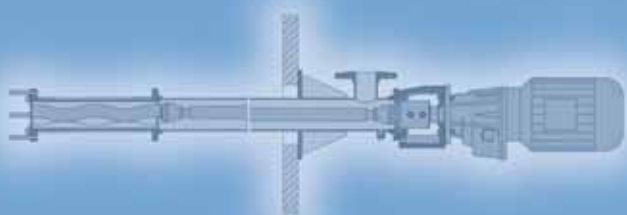
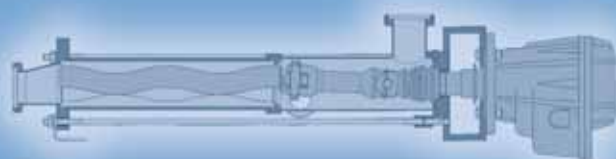
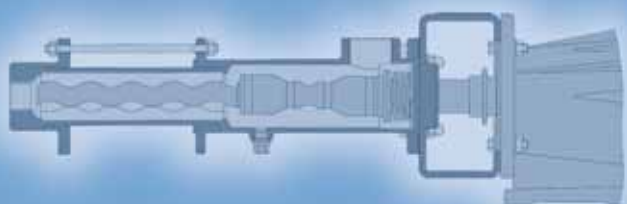
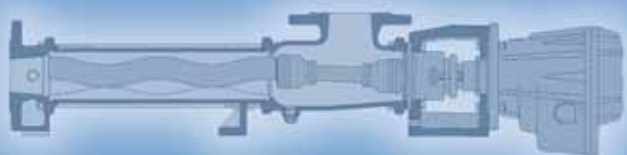

Добро пожаловать в seerex.

seerex – международный лидер по предоставлению продукции и услуг для транспортировки и обработки жидкостей.

В 1972 году в Боттропе был произведен первый эксцентриковый шнековый насос seerex. Сегодня здесь работают более 290 сотрудников из более, чем 420 сотрудников по всему миру над развитием, производством и сбытом эксцентриковых шнековых насосов, измельчителей и систем управления.



Областями с наивысшими достижениями в Боттропе, наряду с самым современным производством, являются техника с отделами и лабораториями для фундаментальных исследований, развития и разработки продукции, информационных технологий.

Вот уже более 30 лет мы предлагаем производителям экологической техники, предприятиям из области пищевой, вкусовой, химической и бумажной промышленности, предприятиям по производству нефти и газа, как и предприятиям из других отраслей – от аграрного хозяйства до сахарной промышленности – технические и оптимальные с экономической точки зрения решения.

В основе этого лежит компетентная консультация, касающаяся технологии применения, планирование и проектирование. Наши специалисты по продукции и промышленным отраслям находят индивидуальные решения для самых различных потребностей. Благодаря нашей модульной системе насосов мы разработаем подходящий насос для каждого случая применения. Следствием такой специальной разработки насоса для наших заказчиков является низкое потребление энергии, сокращение затрат на техническое обслуживание и вместе с тем повышенная эксплуатационная надежность, лучшее использование производственных мощностей и высокая продуктивность.

Фирма seerex предлагает Вам свои изделия и услуги в Вашем регионе – благодаря своей всемирной сети по сбыту и обслуживанию.

Модульная система насосов.

Насосы seerex – это роторные насосы, обладающие характерным признаком: особое расположение и конструкция обоих транспортирующих элементов (статор и ротор). Они включены в современную систему управления качеством, отвечают высочайшим техническим требованиям и изготавливаются только по самым современным технологиям производства. При этом важную роль играет принцип индивидуальности. Каждый насос конструируется с учетом характерных особенностей отрасли промышленности, сферы применения, режима эксплуатации, места использования и, конечно, транспортируемой субстанции.

На этой основе мы разработали модульную систему насосов. Она состоит из 8 групп изделий и 27 конструктивных серий с объемами подачи от 0,1 л/ч до прибл. 500 м³/ч и дифференциальным давлением до 48 бар. Независимо, собираетесь ли Вы транспортировать густые продукты или минимальные количества, требуется ли высокая гигиеничность процесса транспортировки, быстрое опорожнение полных бочек или измельчение крупных твердых веществ – фирма seerex найдет решение даже для самых экстремальных случаев.

При инвестировании в насосы или в систему насосов необходимо помнить о том, что расходы на приобретение составляют только незначительную часть капиталовложения в целом. Поэтому мы советуем обратить внимание на срок службы насоса или системы насосов. С точки зрения экономичности и продуктивности речь идет о том, чтобы как можно меньше средств затрачивалось на монтаж и ввод в эксплуатацию, потребление энергии, техобслуживание и ремонт, простои и сбои в производстве и чтобы в дальнейшем эти затраты были сведены к минимуму. Благодаря высокому качеству наших насосов, их оптимальным параметрам для соответствующего случая применения, как и нашей обширной программе услуг, охватывающих все стадии службы насоса, Вы сможете этого достичь.

Общие сведения об эксцентриковых шнековых насосах seerex:

Многообразие вариантов применения

Они особенно подходят для транспортировки абразивных или агрессивных сред любой степени вязкости. Их можно эксплуатировать при температуре от –20° до +180°С с объемом перекачиваемых сред от 0,1 л/ч до 500 м³/ч, при этом они почти не зависят от изменения давления и содержания твердых веществ в среде. При эксплуатации дифференциальное давление может достигать значения 48 бар (в особых случаях – и выше).

Бережно, точно и безошибочно

Равномерный, практически не пульсирующий транспортируемый поток и незначительный эффект смещения – прекрасные предпосылки для транспортировки чувствительных сред. Эксцентриковые шнековые насосы seerex обладают всеми этими качествами. Свободному прохождению крупных твердых веществ, таких как неразмельченные фрукты, способствуют большие сферические входные отверстия. Насосам не нужны ни обычные клапаны, ни обратные клапаны.

Мощность всасывания

Характерность для всех насосов seerex с корпусом всасывания: сверхмощное самовсасывание, даже при жидкостно/газовых смесях, до 9 м водяного столба.

Гибкость

Для обеспечения оптимальной интеграции в действующие установки эксцентриковые шнековые насосы seerex можно монтировать в любом положении. Направление вращения насосов и транспортируемого потока при необходимости можно сделать обратимым. Особенно гибкими являются насосы с загрузочной воронкой, которые имеют возможность встраивания различных типов загрузочных воронок и подающих устройств.

Удобство в обслуживании

Эксцентриковые шнековые насосы seerex очень удобны в обслуживании, не в последнюю очередь из-за разъемного соединения между вращающейся частью и приводом.

Экономичность

Фирма seerex гарантирует современные технологии, высочайшее качество всех компонентов и незначительное расходование ресурсов для долгого срока службы насоса и, следовательно, небольших расходов на его обслуживание.

N – Стандартные насосы

Насосы группы изделий N с 2 конструктивными сериями образуют основу для всех эксцентриковых шнековых насосов seerex. Они поставляются с различной геометрией ротора/статора (классическая геометрия, геометрия 6L и геометрия Tricam) и используются практически во всех отраслях промышленности – для транспортировки как жидких, так и вязких сред с твердыми веществами или без них.

Решающие преимущества

- равномерная транспортировка без пульсации, вследствие чего не требуется использование гасителя пульсаций или компенсаторов в трубопроводах
- высокая мощность самовсасывания, даже при воздушных или газовых смесях до 9 м водяного столба; вследствие этого простота при подводе трубопроводов и монтаже
- различные варианты планировки при монтаже благодаря возможности встраивания во всех положениях
- большое сферическое входное отверстие, через которое можно легко и бережно транспортировать среды, содержащие твердые вещества
- обратимое направление вращения, и тем самым транспортируемого потока

> Объем подачи: 30 л/ч–500 м³/ч, Давление: до 48 бар

Серия BN

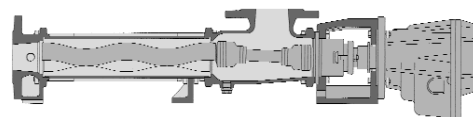

Серия NS/N

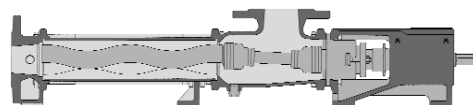

T – Насосы с загрузочной воронкой

Существует 9 серий насосов с загрузочной воронкой. Они используются для транспортировки вязких продуктов, которые обладают незначительной текучестью, либо вообще не обладают ей. Поэтому насосы T оснащены загрузочной воронкой и устройствами для щадящей подачи продукта.

Главные преимущества

- насос с загрузочной воронкой и транспортировочным шнеком позволяет транспортировать высоковязкие, а также затвердевшие продукты без дополнительного воздействия на транспортируемую среду (без разбавления водой или добавления вспомогательных веществ)
- наклон и диаметр транспортировочного шнека адаптируется к условиям эксплуатации для оптимального подвода продуктов
- загрузочная воронка адаптируется к различным условиям эксплуатации
- по выбору поставляется в блочном исполнении или с открытым окончанием вала

> Объем подачи: 50 л/ч–500 м³/ч, Давление: до 36 бар

Серия BTQ

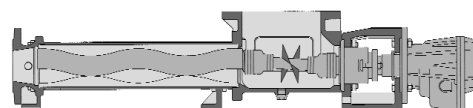

Серия BT

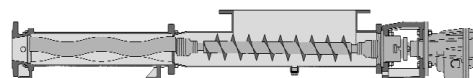

Т – Насосы с загрузочной воронкой

Серия ВТМ _____

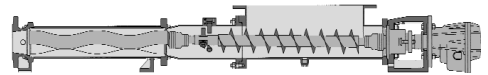

Серия ВТЕ _____

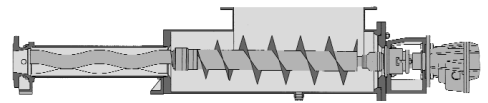

Серия ВТИ _____

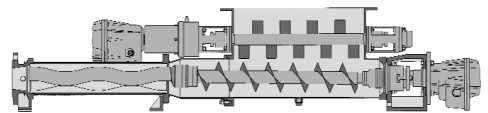

Серия ВТНЕ/ВТН _____

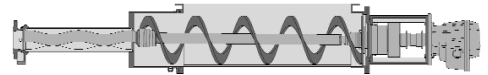

Серия ВТЕS _____

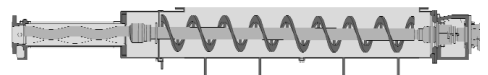

Серия ВТЕI _____

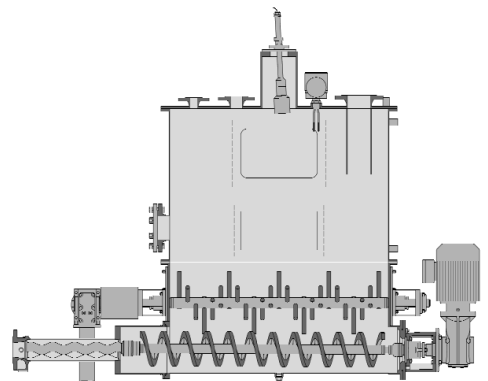

CS – Насосы для пищевых продуктов

3 конструктивные серии группы продуктов CS применяются главным образом в пищевой, фармацевтической, косметической и химической промышленности. С обозначает способность насоса к CIP (Cleaning in Place – очистка на месте), а S – способность к SIP (Sterilisation In Place – стерилизация на месте). Насосы CS отвечают высочайшим требованиям в области щадящей транспортировки, гигиены, очистки и стерилизации. Они соответствуют предписаниям Санитарного стандарта 3-A США и директивам EHEDG.

Главные преимущества

- особенно щадящая транспортировка даже продуктов с высокой степенью вязкости со стабильным объемом и давлением транспортировки
- небольшие затраты на очистку: оптимизированный корпус насоса без “мертвых” зон препятствует отложению продуктов и упрощает полноценную очистку CIP
- удобен в обслуживании вследствие легко монтируемых/демонтируемых шарниров
- испытанные, рассчитанные на соответствующий случай применения, – торцевые уплотнения обеспечивают гигиеничную герметизацию вала
- материал статора и дополнительные уплотнения, имеющие допуск FDA, гарантируют высокую безопасность и качество транспортируемых продуктов
- можно производить SIP горячим паром в тактовом режиме работы насоса

> Объем подачи: 30 л/ч–130 м³/ч, Давление: до 24 бар

Серия BCSO

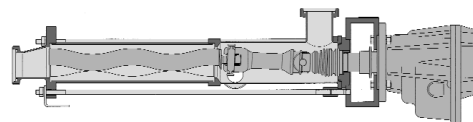

Серия BCSB

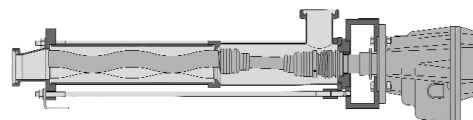

Серия BTCS

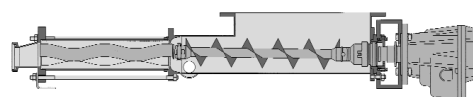

D – Дозирующие насосы

Дозирующие насосы доступны в 6 конструктивных сериях и используются для транспортировки и дозирования небольших количеств продукта практически во всех отраслях промышленности. Они особенно подходят для транспортировки с малой пульсацией как мяловязких, так и высоковязких, как содержащих твердые вещества, так и химически агрессивных сред. Они гарантируют высочайшую точность дозирования.

Серия MD

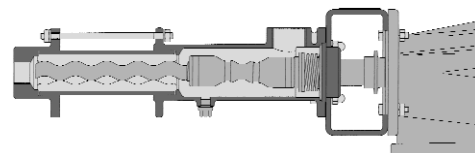

Серия MDP

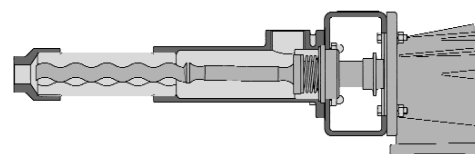

D – Дозирующие насосы

Главные преимущества

- простое и быстрое переоборудование поставляемых конструктивных размеров благодаря модульной системе
- транспортировка с незначительной пульсацией, не требуется гаситель пульсаций
- высокая точность дозирования (отклонение $\pm 1\%$)
- не зависящая от давления, равномерная разгрузка
- также можно использовать без дозирующих клапанов

> Объем подачи: 0,2 л/ч–1000 л/ч, Давление: до 24 бар

Серия MDC

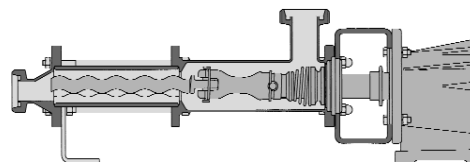

Серия MDTC

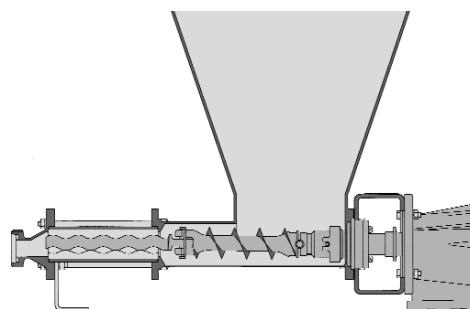

Серия MDT

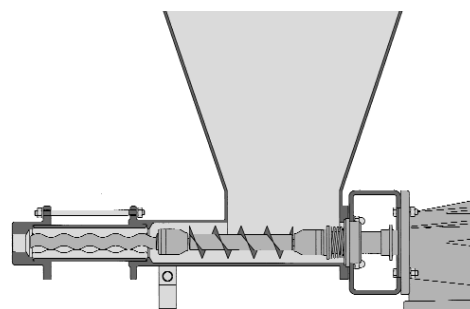

Серия MDF

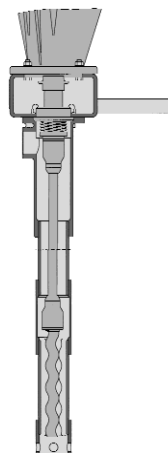

Е – Погружные насосы

Погружные насосы устанавливаются вертикально. Они транспортируют как абразивные, так и агрессивные жидкости различной степени вязкости. Характерными особенностями этих насосов являются высокая эффективность, небольшая занимаемая площадь, а также удобная в техобслуживании конструкция. Погружные насосы сеерех требуют минимальных эксплуатационных расходов и поэтому представляются выгодной альтернативой другим системам насосов.

Главные преимущества

- удобен в обслуживании благодаря “сухой” установке привода
- различные уровни погружения
- разнообразные варианты установки благодаря разным возможностям подключения
- компактная конструкция
- увеличение допустимого значения кавитационного запаса

> Объем подачи: 30 л/ч–300 м³/ч, Давление: до 12 бар

Серия ВЕ
Погружной вариант U

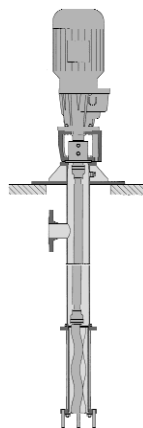

Серия ВЕ
Погружной вариант O

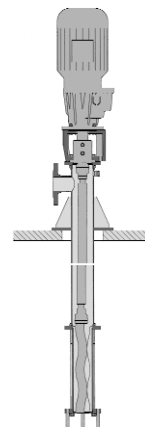

Серия ВЕ
Погружной вариант K

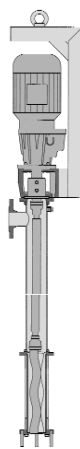

Серия ВЕ
Погружной вариант W

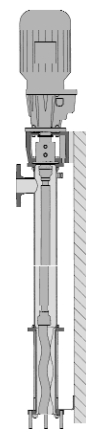

W – Wobbl-насосы

Wobbl-насосы в блочном исполнении можно использовать практически во всех отраслях промышленности. Они транспортируют жидкости любой степени вязкости, даже содержащие большую долю твердых веществ, просты в обращении и очень экономичны.

Главные преимущества

- удобны в обслуживании и очень экономичны: простая конструкция насоса
- экономия места вследствие небольшой, компактной конструкции с непосредственно прифланцованным приводом (блочная конструкция)
- вращающаяся часть с только одним шарниром: быстрая замена элементов насоса.
- вращающийся узел с одним шарниром

> Объем подачи: до 10 м³/ч, Давление: до 4 бар

Серия BW

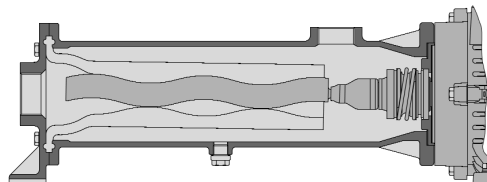

M – Измельчители

Измельчители сеерех с 2 конструктивными сериями используются, прежде всего, в бытовой и коммунальной промышленности, однако их можно применять и в других отраслях промышленности. Они размельчают твердые и волокнистые компоненты в транспортируемой среде (стекло, дерево) и тем самым увеличивают эксплуатационную надежность и срок службы последовательно подключенных агрегатов. Степень измельчения варьируется в зависимости от пропускной способности, частоты вращения привода, и исполнения режущих пластин.

Главные преимущества

- увеличение срока службы подключенных агрегатов, сокращение эксплуатационных расходов
- благодаря особому принципу работы, потребляемая мощность привода меньше, чем при альтернативных принципах измельчения, низкое потребление энергии
- контролируемое измельчение посредством применения режущих пластин с различной величиной пропускных отверстий и изменяемой частотой вращения привода
- удобство обслуживания благодаря простой замене всего режущего узла, выполненного в форме картриджа
- возможность сепарации неизмельченных компонентов

> Расход: 2 м³/ч–150 м³/ч

Серия U

с уловителем твердых частиц

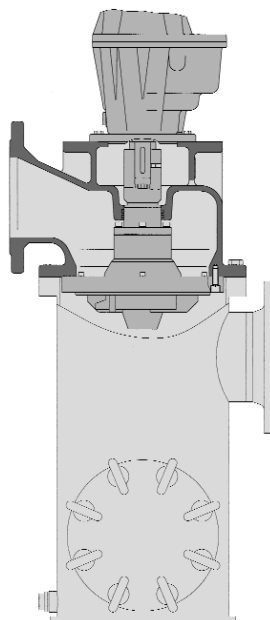

Серия I

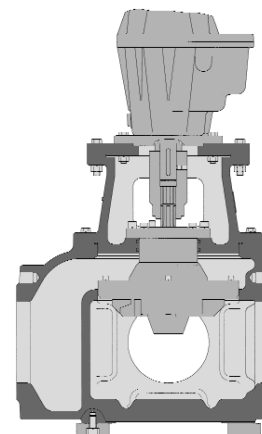

СО – Системы управления

Системы управления (СО = Control = управление) мы разрабатываем специально – в зависимости от требований – для управления, регулирования и контроля. Для использования в сфере дозирующего оборудования и для защиты насосов, напр. от избыточного давления и сухого хода, в наличии имеются стандартные модули. В тесном сотрудничестве с нашими клиентами мы, кроме того, находим индивидуальные решения для систем управления, включая поставку отдельных компонентов или даже готовых шкафов управления.

Главные преимущества

- поставка насоса и системы управления, вследствие этого высокая степень согласованности
- разработка индивидуальных исполнений, оптимально приспособленных к продуктам seerex
- простая интеграция с существующими установками
- стандартные модули
- компактные системы управления, которые можно объединять в сеть
- компетентная помощь при планировании и вводе в эксплуатацию

Шкаф переключения

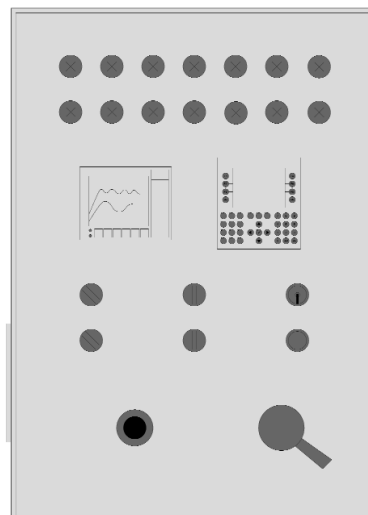

Блок управления

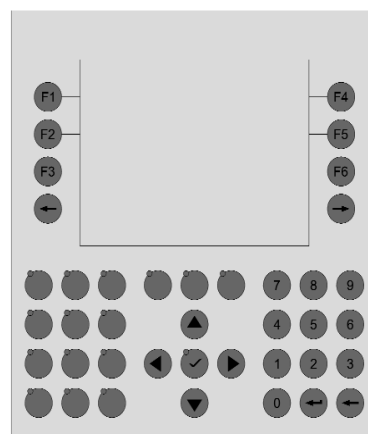

Продукция seerex в действии.

Наша продукция прекрасно зарекомендовала себя при решении самых сложных задач по перекачиванию. Модульная система, состоящая из 8 групп изделий и 27 конструктивных серий, обеспечи-

вает технически и экономически оптимальное решение почти для каждого типа применения. Неудивительно, что без нашей продукции трудно представить себе многие отрасли промышленности.

Группы изделий	>	N	CS	T	D	E	W	M	CO
Природоохранные технологии									
Очистка коммунальных сточных вод		•		•	•	•	•	•	•
Очистка промышленных сточных вод		•		•	•	•	•	•	•
Дозирование флокулянтов		•			•	•			•
Обезвоживание шлама		•		•			•		•
Дозирование реагентов		•			•	•			•
Обессеривание дымовых газов		•		•			•		
Сепарация воды и нефти		•			•	•	•		
Снабжение/утилизация									
Очистка питьевой воды		•		•	•		•		
Перекачивание сточных инфильтрационных вод		•			•	•	•		
Дозирование реагентов		•			•	•			•
Гальваника									
Дозирование реагентов		•			•	•			•
Утилизация отходов технологического процесса		•		•	•	•	•	•	
Пищевая промышленность и производство напитков									
Производство молока			•		•		•		
Переработка фруктов и напитков		•	•	•	•	•	•		
Изготовление вина		•	•	•			•		•
Переработка овощей и мяса		•	•	•	•	•	•		
Пивоваренная промышленность		•	•	•	•	•	•		•
Фармацевтическая и косметическая промышленность									
Загрузка сушилок		•					•		
Дозирование вспомогательных веществ		•	•	•	•	•			
Фасовка готовой продукции		•	•	•	•	•	•		
Рыбная промышленность									
Производство рыбной муки		•		•			•		
Переработка рыбы		•	•		•	•	•	•	
Кормление рыбы		•		•		•	•	•	
Транспортировка рыбы		•		•		•	•	•	
Петрохимия, нефтедобыча, морская добыча									
Транспортировка сырой нефти		•				•	•		•
Сепарация воды и нефти		•					•		
Перекачивание сточных вод и фекалий		•			•	•	•	•	
Подготовка бурового шлама		•		•	•	•	•	•	
Отвод воды и противопожарная защита		•		•		•	•	•	
Производство химических реактивов		•		•	•	•	•		
Горная промышленность									
Вспомогательный водоотлив		•				•	•		
Подготовка водосборных штреков		•		•		•	•		
Борьба с запыленностью		•					•		
Дозирование флокулянтов		•				•			•
Заполнение фильтр-прессов		•					•		•
Закладка изоляционных материалов		•		•			•		
Целлюлозно-бумажная промышленность									
Обработка материала		•		•	•	•	•	•	
Производство бумаги и картона		•		•		•	•	•	
Подготовка красок		•			•		•		
Подготовка клеевых и красящих составов		•			•		•		
Установки для нанесения покрытий и мелования		•					•		
Дозирование реагентов		•			•		•		•
Очистка сточных вод		•		•	•	•	•	•	•

Группы изделий	>	N	CS	T	D	E	W	M	CO
Лакокрасочное производство									
Дозирование и фасовка красок		•	•	•	•	•			•
Дозирование компонентов		•	•		•	•			•
Вспенивание латекса		•	•		•		•		
Очистка сточных вод		•		•	•	•	•	•	•
Кораблестроение									
Перекачивание трюмной воды		•				•	•		
Сепарация воды и нефти		•			•	•	•		
Перекачивание промывочной жидкости		•					•		
Утилизация отходов		•		•		•	•	•	
Текстильная промышленность									
Установки дозирования красителей		•	•	•	•	•			
Транспортировка печатных красок		•			•	•	•		
Системы нанесения латексного покрытия		•			•	•	•		
Автомобилестроение и оборудование автомобилей									
Установки удаления воска и промывочные установки		•			•	•	•		
Мобильное обезвоживание		•		•	•	•	•		
Транспортировка густых масс и защитных средств		•		•	•	•	•		
Утилизация отработанного масла		•		•	•	•	•		
Переработка лаков и красок		•			•	•	•		
Строительство/минеральное сырье/почвы									
Штукатурные технологии		•		•			•		
Окрашивание бетона		•			•	•	•		
Строительство тоннелей		•		•			•		
Обработка сточных вод и шлама		•			•	•	•	•	•
Обезвоживание		•				•	•		•
Переработка древесины									
Для древесно-стружечных, -волоконистых плит		•			•	•	•		
Дозирование клея		•			•	•			
Дозирование вспомогательных веществ		•			•	•			
Химическая и биохимическая промышленность									
Производство полимеров		•	•	•	•	•	•		
Дозирование аддитивов		•	•	•	•	•			
Переработка реактивов		•	•	•	•	•	•		
Перекачивание дисперсий		•	•	•	•	•	•		
Сахарная промышленность									
Подготовка сахарного тростника и сахарной свеклы		•		•		•	•		
Извлечение, насыщение, концентрирование		•		•		•	•		
Кристаллизация		•		•			•		
Центрифугирование		•		•			•		
Очистка сточных вод		•		•	•	•	•	•	•
Производство керамики									
Перекачивание суспензий		•		•			•		
Дозирование вспомогательных веществ		•			•				
Аграрное хозяйство									
Кормораздаточные установки		•		•	•	•	•		•
Транспортировка навоза		•				•	•	•	
Биогазовые установки		•		•	•	•	•	•	
Системы орошения		•					•		

Специальность фирмы seerex: Системные решения.

Фирма seerex известна не только как ведущий производитель эксцентриковых шнековых насосов, мы также приобретаем все большую значимость как эксперты в области системных решений для транспортировки жидкостей. Поскольку наши инженеры так много знают о продукции seerex и об отраслях промышленности, в которых она используется, они могут быстро проанализировать проблему и найти для нее инновационное и индивидуальное решение.

Благодаря таким системным решениям эксцентриковые шнековые насосы seerex и такие принадлежности, как трубопроводы, арматуры и измерительные приборы, а также электронные системы управления оптимально согласованы друг с другом.

При этом мы берем на себя всю техническую разработку и составление документации. Мы предлагаем компетентную помощь при монтаже и вводе в эксплуатацию, широкий спектр услуг на протяжении всего срока службы наших продуктов.

Примеры системных решений seerex

- системы насосов для специфических задач при дозировании, вкл. систему управления ПЛЦ и арматуры
- монтаж одного или нескольких насосов на специальной фундаментной раме
- системы управления производственным процессом и электрошкафы
- системы приема и обработки осушенного шлама
- насосы с приводом ДВС на переносной фундаментной раме
- насосы на передвижных устройствах

seepex
GmbH + Co KG
Postfach 1015 64
D-46215 Bottrop
Scharnhölzstraße 344
D-46240 Bottrop
Tel +49.20 41.996-0
Fax +49.20 41.996-400
info@seepex.com
www.seepex.com

Europe:

Belgium

seepex
Bureau België/Belgique
Dorp 8
B-2288 Bouwel
Tel +32.14.50 14 71
Fax +32.14.50 14 61
seepex.be@seepex.com

The Netherlands

seepex
Bureau Nederland
Maagdenburgstraat 22c
NL-7421 ZC Deventer
Tel +31.570.51 66 44
Fax +31.570.51 60 77
seepex.nl@seepex.com

Great Britain

seepex
UK Ltd.
3 Armtech Row
Houndstone Business Park
Yeovil Somerset BA22 8RW
Tel +44.19 35.47 23 76
Fax +44.19 35.47 98 36
sales@seepex.co.uk

Great Britain

seepex
UK Ltd. Northern Office
Dane Mill Business Centre
Broadhurst Lane
Congleton
Cheshire, CW12 1LA
Tel +44.12 60.27 10 01
Fax +44.12 60.27 40 04
sales@seepex.co.uk

Great Britain

seepex
UK Ltd. Midlands Office
15 Tudor Close
Hollywood
Birmingham
West Midlands B14 4TL
Tel +44.121.6 03 11 91
Fax +44.121.6 03 21 82
sales@seepex.co.uk

Ireland

seepex
Branch Office Ireland
No 5 Ardan Glas
Portlaoise
Co. Laois
Tel +353.50 28 18 26
Fax +353.50 28 18 26
sales@seepex.co.uk

France

seepex
France SARL
1, Rue Pelloutier
F-77183 Croissy Beaubourg
Tel +33.1.64 11 44 50
Fax +33.1.64 11 44 69
info.fr@seepex.com

Austria

seepex
Sales Office Austria
Obermüllergasse 18
A-3003 Gablitz
Tel +43.22 31.6 10 85
Fax +43.22 31.6 10 85 20
hfriedl@seepex.com

Denmark

seepex
Nordic AS
Bakkegårdsvej 411
DK-3050 Humlebæk
Tel +45.49 19 22 00
Fax +45.49 19 32 00
info@seepex.dk

Sweden

seepex
Nordic AS
Hamndalsvägen 58
S-61634 Åby
Tel +46.1 16 69 40
Fax +46.1 16 69 41
info@seepex.dk

USA

seepex
Inc.
511 Speedway Drive
Enon
Ohio 45323
Tel +1.937.8 64-71 50
Fax +1.937.8 64-71 57
sales@seepex.net

Asia:

Malaysia

seepex
(M) Sdn. Bhd.
59-1, Jalan PJU 1/37
Dataran Prima
47301 Petaling Jaya
Selangor Darul Ehsan
Tel +60.3.78 80 69 51
Fax +60.3.78 80 69 59
seepex.m@seepex.com

China

seepex
Pumps (Shanghai) Co., Ltd.
No. 21, Lane 1365
Kangqiao Dong Road
Shanghai 201315
Tel +86.21.38 10 88 88
Fax +86.21.38 10 88 99
info.cn@seepex.com

China

seepex
Beijing Office
No. 1 (A) Gao Bei Dian Cun
Chaoyang District
Beijing 100022
Tel +86.10.87 74 30 92
Fax +86.10.87 74 29 97
seepex.bjo@seepex.com

China

seepex
Guangzhou Office
Room 2205, JinDianJu Tower
NO. 159 South Taohua
Street of Guangzhou Road
Guangzhou City
Guangdong Province
PO. 510300
Tel +86.20.84 20 03 56
Fax +86.20.84 20 03 55
seepex.gzo@seepex.com

China

seepex
Lanzhou Office
Room 1214, Jinyu Mansion
No. 3 West Jiangong Street
Qilihe District
Lanzhou, 730050
Tel +86.931.2 60 40 39
Fax +86.931.2 60 42 39

China

seepex
Wuhan Office
Room 1617, Zhongshang Plaza
No. 7 Zhongnan Road
Wuhan, 430070
Tel +86.27.8732 2946
Fax +86.27.8732 2906

**Больше seepex партнеров по
продаже в Европе, Америке,
Азии, Африке и Океании Вы
найдете на нашей интернет-
странице.**

А что мы можем довести до течения для Вас?

Или посетите нашу веб-страницу по адресу: www.seepex.com